

STRUMENTI DIGITALI DA QUADRO



DIMENSIONI in mm



SISTEMA DI FISSAGGIO RAPIDO

SISTEMA DI FISSAGGIO STANDARD

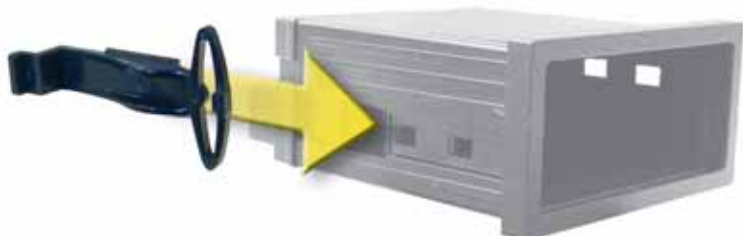

— I due sistemi di fissaggio sono forniti assieme allo strumento

NORME

- Gli strumenti di misura digitali Revalco sono realizzati secondo le norme CEI 13-6 - CEI 66-2 - CEI 66-3 - IEC 359 per quanto riguarda le caratteristiche elettriche. Mentre per quanto riguarda le caratteristiche dimensionali occorre fare riferimento alle norme DIN 43700/43718

TENSIONE DI PROVA

- Gli strumenti vengono provati seguendo le norme CEI 13-6 con una tensione di prova di 2000V a 50Hz per un minuto tra i morsetti, la massa e l'alimentazione ausiliaria.

CLASSE DI PRECISIONE

- La classe di precisione è 0,5 +/- 1 digit secondo le norme CEI 13-6 e deve sempre essere riferita alla massima lettura realizzabile (fondo scala)

POSIZIONE DI MONTAGGIO

- La funzionalità degli indicatori digitali è indipendente dalla posizione assunta sul quadro elettrico.

CUSTODIE

- Le dimensioni delle custodie sono conformi alle norme DIN 43718/s di colore nero.
- Il grado di protezione è IP52 per l'interno dello strumento, mentre i morsetti hanno IP00 secondo le norme DIN 40050 ed IEC 144. Si può raggiungere il grado di protezione IP40 sui morsetti utilizzando gli appositi coprimorsetti posteriori.
- Le custodie sono realizzate in materiale termoplastico autoestinguente secondo le norme UL94 classificazione V-O resistente alle termite ed ai funghi.

VISUALIZZATORI

- Sono costituiti da LED di colore rosso con altezza di 14 mm nei modelli 2RID36/2RCD36 e 2RID72/2RCD72 mentre sono alti 20 mm nei modelli 2RID48/2RCD48 e 2RID96/2RCD96. La visualizzazione del fuori scala è riportata nei rispettivi dati tecnici.

MORSETTI

- Sono realizzati in ottone di tipo a serrafilo nelle versioni 2RID72 e 2RID96, mentre sono del tipo a faston (6,35x0,8mm) nelle versioni 2RID36 e 2RID48.

TEMPERATURA DI FUNZIONAMENTO

- Gli indicatori digitali soddisfano i requisiti delle norme IEC par. 8.4.1 per le quali la temperatura di funzionamento deve essere di 20°C +/-10°C; possono comunque funzionare a temperature comprese tra -10°C e +55°C con una variazione dell'indice di classe compresa entro +/- 0,05% / °C

TEMPERATURA DI STOCCAGGIO

- La temperatura di stoccaggio deve essere compresa tra -40°C e +70°C

UMIDITÀ

- Gli strumenti funzionano con umidità relativa massima dell'85%, senza subire condensa, ad una temperatura di +35°C per un massimo di 60gg all'anno. Il valore medio annuo di umidità relativa non deve essere superiore al 65% (norme DIN 40040). Gli strumenti in **esecuzione tropicalizzata** possono superare i valori di cui sopra e funzionare con umidità relativa massima del 95% ad una temperatura di +35°C per un massimo di 30 giorni all'anno; ed in tal caso il valore medio annuo di umidità relativa non deve essere superiore al 75%

RESISTENZA ALLE VIBRAZIONI

- Gli indicatori digitali sopportano vibrazioni sui 3 assi compresi tra 3 e 0,35mm di ampiezza con frequenza compresa tra 5 e 60Hz (0,3/5g)

FISSAGGIO

- Gli strumenti sono adatti per fissaggio a quadro tramite due staffe con viti applicabili ai lati dello strumento.

FUNZIONE MULTISCALA

- Gli amperometri per utilizzo tramite TA o Shunt sono predisposti per la selezione di dieci differenti portate, agendo sul minidip incorporato.
- La funzione multiscala è stata studiata appositamente per fornire alcuni vantaggi sostanziali:
 - **Riduzione degli investimenti di magazzino.** Non è più necessario infatti mantenere a scorta un vasto assortimento di strumenti con fondo scala diversi.
 - **Riduzione dello spazio di magazzino.** Non essendo necessari elevati assortimenti di strumenti con varie portate, ne risulta un notevole risparmio di spazio.
 - **Riduzione dei tempi di consegna.** Coloro che non ritenessero di dover costituire un proprio magazzino di strumenti, potranno trovare una rapida soluzione presso i grossisti, i depositi periferici e presso la sede centrale della Revalco.
 - **Variazione rapida del fondo scala.** La variazione del fondo scala può essere eseguita anche da personale non specializzato in quanto non è necessario smontare lo strumento. È necessario comunque un minimo di attenzione durante tale operazione ed assicurarsi che i vari commutatori siano giustamente posizionati.

ALIMENTAZIONI

- Le alimentazioni in corrente alternata possono essere a 24V - 110V - 230V (standard)
- Le alimentazioni in corrente continua, con separazione galvanica, possono essere a

12VCC	(con possibilità di utilizzo da 10 a 15VCC)
24VCC	(con possibilità di utilizzo da 20 a 28VCC)
48VCC	(con possibilità di utilizzo da 40 a 60VCC)
110VCC	(con possibilità di utilizzo da 90 a 150VCC)

AMPEROMETRI E VOLTMETRI IN CORRENTE ALTERNATA



2RID36



2RID48



2RID72



2RID96

- **LETTURA MASSIMA** 999
 - **AUTOCONSUMO** Amperometri 0,5VA Voltmetri 1VA
 - **ALIMENTAZIONE STANDARD** isolata galvanicamente, a 230V +/-10% (alimentazioni diverse si possono eseguire su richiesta)
 - **FREQUENZA** 50/60 Hz
 - **PORTATE AMPEROMETRI (5A STANDARD)** 15A-25A-40A-60A-99.9A-150A-250A-400A-600A-999A.
Gli strumenti sono predisposti per la selezione delle sopracitate portate, agendo sul minidip incorporato. È necessario l'utilizzo del TA .../5A corrispondente al fondo scala prescelto
 - **Secondario 1A su richiesta**
 - **PORTATE VOLTMETRI** 99.9V-600V
Gli strumenti sono predisposti per la selezione delle sopracitate portate, agendo sul minidip incorporato.
 - **Portate diverse si possono eseguire su richiesta**
 - **ESEMPI D'ORDINE**
- | | |
|--|--|
| 2RID36.A amperometro multiscala (36x72mm) alimentazione 230V | 2RID48.A 110 amperometro multiscala (48x96mm) alimentazione 110V |
| 2RID72.V voltmetro multiscala (72x72mm) alimentazione 230V | 2RID96.V 24C voltmetro multiscala (96x96mm) alimentazione 24VCC |
- **PESO (kg):** 2RID36 (0,21) 2RID48 (0,28) 2RID72 (0,24) 2RID96 (0,30)

REGOLAZIONE DEL FONDO SCALA

Accedere al minidip (A) come in figura. Il potenziometro relativo al fondo scala (B) è già regolato dal costruttore, può quindi essere utilizzato solamente nel caso ci sia la necessità di un ritocco nella taratura ($\pm 5\%$). Poichè gli strumenti hanno lo zero automatico, il relativo potenziometro non è presente.



Avvertenza importante è che durante tale operazione lo strumento non deve essere collegato.

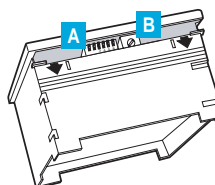

2RID72 / 2RID96

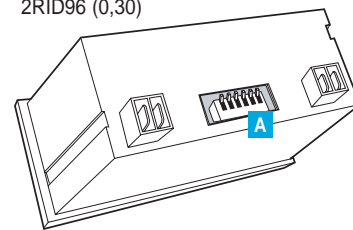

2RID36 / 2RID48

- Per ottenere il fondo scala desiderato, spostare i commutatori del minidip come più sotto esemplificato

AMPEROMETRI

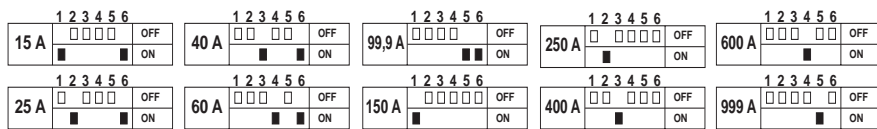

VOLTMETRI

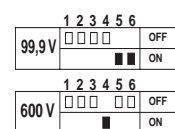

NOTA: i TA (.../5A o .../1A) devono avere il primario uguale al valore della portata prescelta.

FUORI SCALA 2RID72 / 2RID36

L'indicazione del fuori scala riferita al valore massimo di 999 o 99,9 è visualizzata dall'accensione del punto rosso sul fronte dello strumento, ed il display ne indica il valore eccedente.

Esempio: fondo scala 999A, valore in ingresso 1030A, visualizzazione del fuori scala
 fondo scala 99,9V, valore in ingresso 120V, visualizzazione del fuori scala

FUORI SCALA 2RID48 / 2RID96

L'indicazione del fuori scala riferita al valore massimo di 999 o 99,9 è visualizzata dall'accensione del punto rosso sul display dello strumento, e ne indica il valore eccedente.

Esempio: fondo scala 999A, valore in ingresso 1030A, visualizzazione del fuori scala
 fondo scala 99,9V, valore in ingresso 120V, visualizzazione del fuori scala

SCHEMI DI COLLEGAMENTO

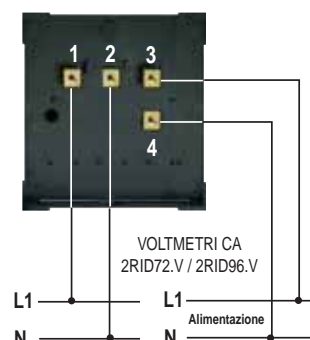
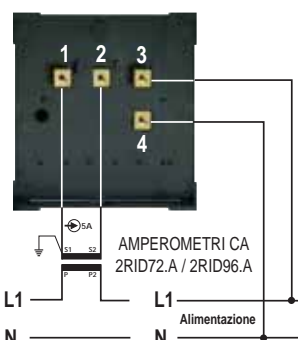
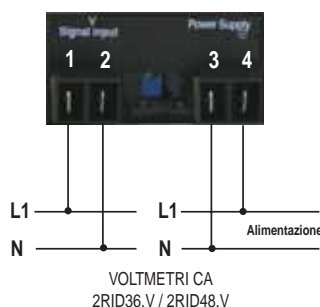
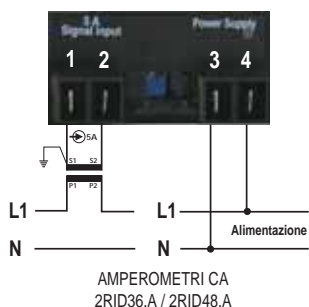

AMPEROMETRI E VOLTMETRI IN CORRENTE CONTINUA



2RCD36



2RCD48



2RCD72



2RCD96

- **LETTURA MASSIMA** 999
- **AUTOCONSUMO** Amperometri 0,5VA Voltmetri 1VA
- **ALIMENTAZIONE STANDARD** isolata galvanicamente, a 230V/50Hz +/-10% (alimentazioni diverse si possono eseguire su richiesta)
- **PORTATE AMPEROMETRI (60mV STANDARD)** 15A-25A-40A-60A-99.9A-150A-250A-400A-600A-999A.
Gli strumenti sono predisposti per la selezione delle sopracitate portate, agendo sul minidip incorporato. È necessario l'utilizzo del derivatore .../60mV corrispondente al fondo scala prescelto
- **PORTATE VOLTMETRI** 99.9V-600V
Gli strumenti sono predisposti per la selezione delle sopracitate portate, agendo sul minidip incorporato.
- **Portate diverse si possono eseguire su richiesta**
- **ESEMPI D'ORDINE**
2RCD36.A amperometro multiscala (36x72mm) alimentazione 230V 2RCD 48.A 110 amperometro multiscala (48x96mm) alimentazione 110VCA
2RCD72.V voltmetro multiscala (72x72mm) alimentazione 230V 2RCD 96.A 24C amperometro multiscala (96x96mm) alimentazione 24VCC
- **PESO (kg):** 2RCD36 (0,21) 2RCD48 (0,28) 2RCD72 (0,24) 2RCD96 (0,30)

REGOLAZIONE DEL FONDO SCALA

Accedere al minidip (A) come in figura. Il potenziometro relativo al fondo scala (B) è già regolato dal costruttore, può quindi essere utilizzato solamente nel caso ci sia la necessità di un ritocco nella taratura ($\pm 5\%$). Poichè gli strumenti hanno lo zero automatico, il relativo potenziometro non è presente.



Avvertenza importante è che durante tale operazione lo strumento non deve essere collegato.

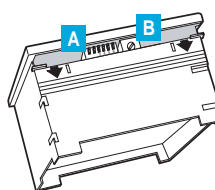

2RCD72 / 2RCD96

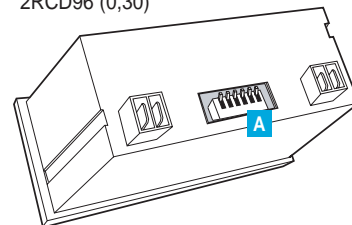

2RCD36 / 2RCD48

- Per ottenere il fondo scala desiderato, spostare i commutatori del minidip come più sotto esemplificato

AMPEROMETRI

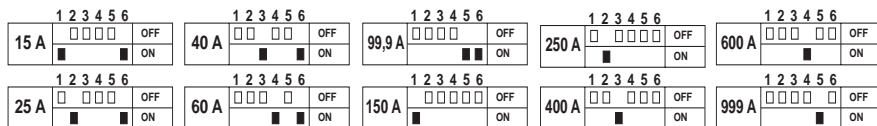

VOLTMETRI

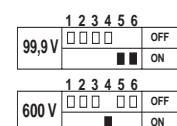

NOTA: i derivatori (.../60mV) devono avere il primario uguale al valore della portata prescelta.

FUORI SCALA 2RCD72 / 2RCD36

L'indicazione del fuori scala riferita al valore massimo di 999 o 99,9 è visualizzata dall'accensione del punto rosso sul fronte dello strumento, ed il display ne indica il valore eccedente.

Esempio: fondo scala 999A, valore in ingresso 1030A, visualizzazione del fuori scala
 fondo scala 99,9V, valore in ingresso 120V, visualizzazione del fuori scala

FUORI SCALA 2RCD48 / 2RCD96

L'indicazione del fuori scala riferita al valore massimo di 999 o 99,9 è visualizzata dall'accensione del punto rosso sul display dello strumento, e ne indica il valore eccedente.

Esempio: fondo scala 999A, valore in ingresso 1030A, visualizzazione del fuori scala
 fondo scala 99,9V, valore in ingresso 120V, visualizzazione del fuori scala

INVERSIONE DI POLARITA'

Invertendo la polarità del segnale di ingresso, negli amperometri si accende il segno "meno" sul fronte mentre nei voltmetri il display non varia rimanendo fisso sul valore "000".

SCHEMI DI COLLEGAMENTO

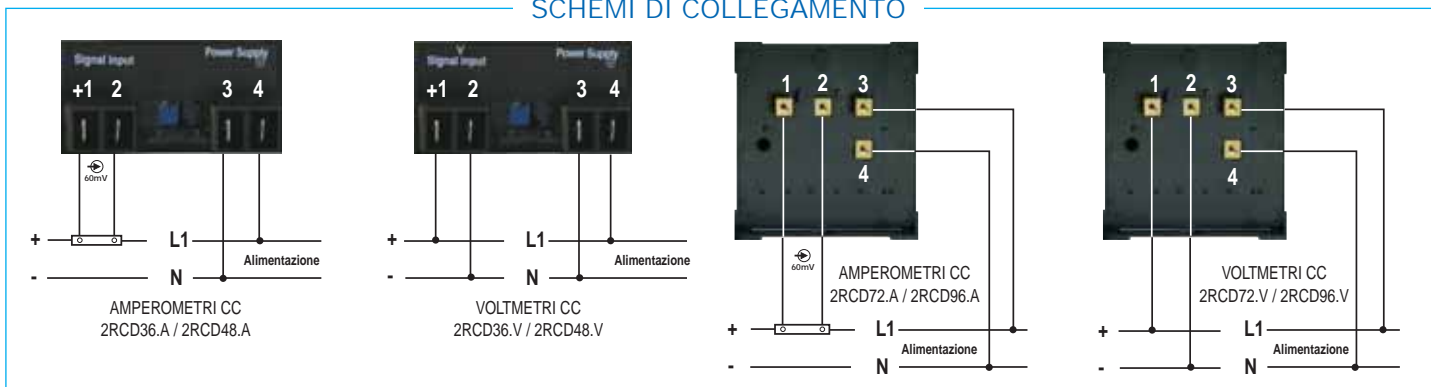

AMPEROMETRI INSERIZIONE DIRETTA 25A, PER CORRENTE ALTERNATA



2RID36.25A



2RID48.25A



2RID72.25A



2RID96.25A

- AUTOCONSUMO
- ALIMENTAZIONE STANDARD
- FREQUENZA
- PORTATA

0,5VA
isolata galvanicamente, a 230V +/-10% (alimentazioni diverse si possono eseguire su richiesta)
50/60 Hz
25A

■ ESEMPI D'ORDINE

2RID36.25A amperometro digitale (36x72mm) alimentazione 230V
2RID72.25A 24 amperometro digitale (72x72mm) alimentazione 24VCA
2RID48.25A 110 amperometro digitale (48x96mm) alimentazione 110VCA
2RID96.25A 24C amperometro digitale (96x96mm) alimentazione 24VCC

■ PESO (kg):

2RID36.25A (0,23) 2RID48.25A (0,30) 2RID72.25A (0,26) 2RID96.25A (0,32)

SCHEMI DI COLLEGAMENTO

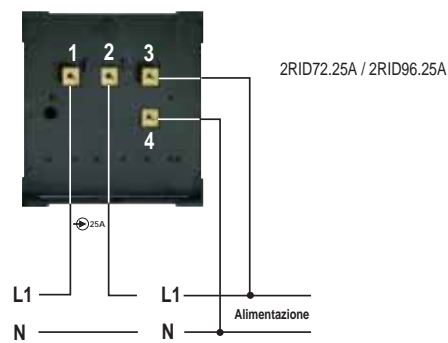
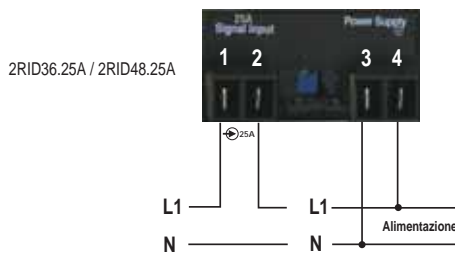

FREQUENZIMETRI



2RFD36



2RFD48



2RFD72



2RFD96

- AUTOCONSUMO
- ALIMENTAZIONE STANDARD

0,5VA
isolata galvanicamente, a 230V/50Hz +/-10%
(alimentazioni diverse si possono eseguire su richiesta)
40...80Hz con tensione di ingresso da 60V a 600V

■ PORTATA STANDARD

■ Portate diverse si possono eseguire su richiesta (es. 400Hz)

■ ESEMPI D'ORDINE

2RFD36 frequenzimetro (36x72mm) alimentazione 230V
2RFD72 frequenzimetro (72x72mm) alimentazione 230V
2RFD48 110 frequenzimetro (48x96mm) alimentazione 110VCA
2RFD96 24C frequenzimetro (96x96mm) alimentazione 24VCC

■ PESO (kg):

2RFD36 (0,23) 2RFD48 (0,30) 2RFD72 (0,26) 2RFD96 (0,32)

SCHEMI DI COLLEGAMENTO

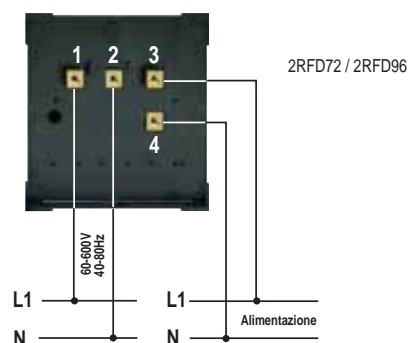
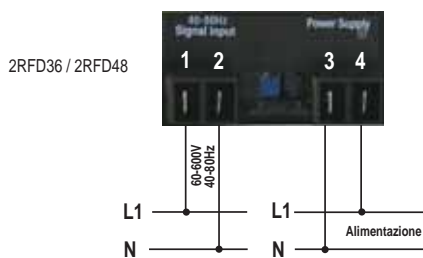



2RID96.VA / 2RCD96.VA

Questi strumenti consentono di effettuare la lettura della tensione e della corrente. Essendo l'amperometro ed il voltmetro racchiusi in un unico contenitore, si evidenzia il risparmio economico e di spazio sul quadro elettrico.

CORRENTE ALTERNATA

2RID96.VA

CORRENTE CONTINUA

2RCD96.VA

- **LETTURA MASSIMA** 999
- **AUTOCONSUMO** del circuito Amperometrico 0,5VA del circuito Voltmetrico 1VA
- **VISUALIZZAZIONE** 2 display a 3 digit di colore rosso
- **ALIMENTAZIONE STANDARD** isolata galvanicamente, a 230V +/-10%
(alimentazioni diverse si possono eseguire su richiesta)
- **Portate e secondari diversi si possono eseguire su richiesta**
- **PORTATE VOLTMETRI** 99.9V-600V
Gli strumenti sono predisposti per la selezione delle sopracitate portate, agendo sul minidip incorporato.
- **PORTATE AMPEROMETRI**
 - 5A STANDARD 15A-25A-40A-60A-99.9A-150A-250A-400A-600A-999A.
 - 60mV STANDARD Gli strumenti sono predisposti per la selezione delle sopracitate portate, agendo sul minidip incorporato.
- **FREQUENZA** È necessario l'utilizzo del TA .../5A corrispondente al fondo scala prescelto 50/60 Hz
- **ESEMPLI D'ORDINE**
 - voltmetro/amperom. (96x96) alim. 230V 2RID96.VA
 - voltmetro/amperom. (96x96) alim. 110V 2RID96.VA 110
- **PESO (kg):** 0,37

REGOLAZIONE DEL FONDO SCALA

Accedere al minidip (A) come in figura. Il potenziometro relativo al fondo scala (B) è già regolato dal costruttore, può quindi essere utilizzato solamente nel caso ci sia la necessità di un ritocco nella taratura ($\pm 5\%$). Poichè gli strumenti hanno lo zero automatico, il relativo potenziometro non è presente.

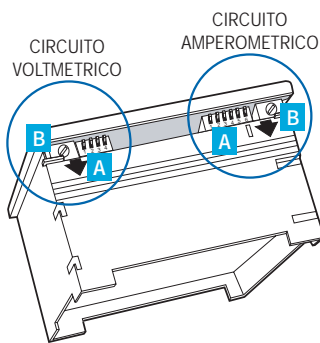

Avvertenza importante è che durante tale operazione lo strumento non deve essere collegato.

■ Per ottenere il fondo scala desiderato, spostare i commutatori del minidip come più sotto esemplificato

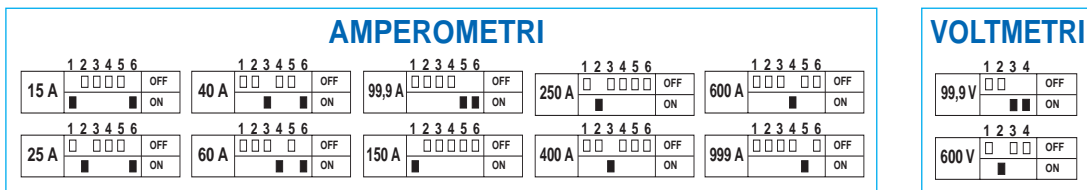

NOTA: per i 2RID96.VA, i TA (.../5A o .../1A) devono avere il primario uguale al valore della portata prescelta.
NOTA: per gli 2RCD96.VA, gli Shunt (.../60mV) devono avere il primario uguale al valore della portata prescelta.

FUORI SCALA

L'indicazione del fuori scala riferita al valore massimo di 999 o 99,9 è visualizzata dall'accensione del led rosso inferiore sul fronte dello strumento, ed il display ne indica il valore eccedente.

Esempio: fondo scala 999A, valore in ingresso 1030A, visualizzazione del fuori scala **.030**
fondo scala 99,9V, valore in ingresso 120V, visualizzazione del fuori scala **.200**

INVERSIONE DI POLARITA'

Invertendo la polarità del segnale di ingresso, negli amperometri si accende il led rosso superiore sul fronte dello strumento mentre nei voltmetri il display non varia rimanendo fisso sul valore "000".

SCHEMI DI COLLEGAMENTO

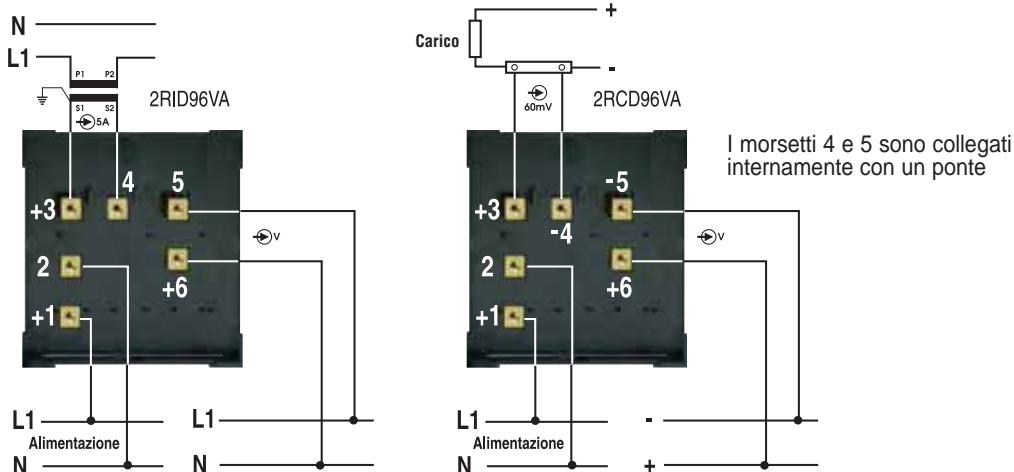

REGOLAZIONE DEL FONDO SCALA ED IMPOSTAZIONE DEL PUNTO DECIMALE CON SIMULAZIONE DEL SEGNALE DI INGRESSO

- 1) Aprire lo sportello posteriore con attrezzo idoneo
- 2) Alimentare lo strumento, dopo pochi secondi il display indicherà 000 (zero automatico)
- 3) Spostare il microinterruttore verso destra per entrare nella fase di **simulazione del segnale di ingresso** (esempio 5mA)
- 4) Ruotare il trimmer fino ad ottenere il fondo scala desiderato (esempio: 225 con ingresso simulato 5mA - **la particolarità di questo strumento è che non necessita di alcun segnale di ingresso effettivo**)
- 5) Scegliere la posizione del punto decimale tramite il minidip.
 - Con i due minidip in posizione OFF non si ha alcun numero decimale.
 - Con il dip n°1 in ON si hanno due numeri decimali
 - Con il dip n°2 in ON si ha un numero decimale
- 6) Rimettere il microinterruttore a sinistra per uscire dalla fase di simulazione del segnale di ingresso
- 7) Il display visualizzerà ancora 000, ma in memoria è sicuramente rimasto il valore di fondo scala preimpostato (225 = 5mA)

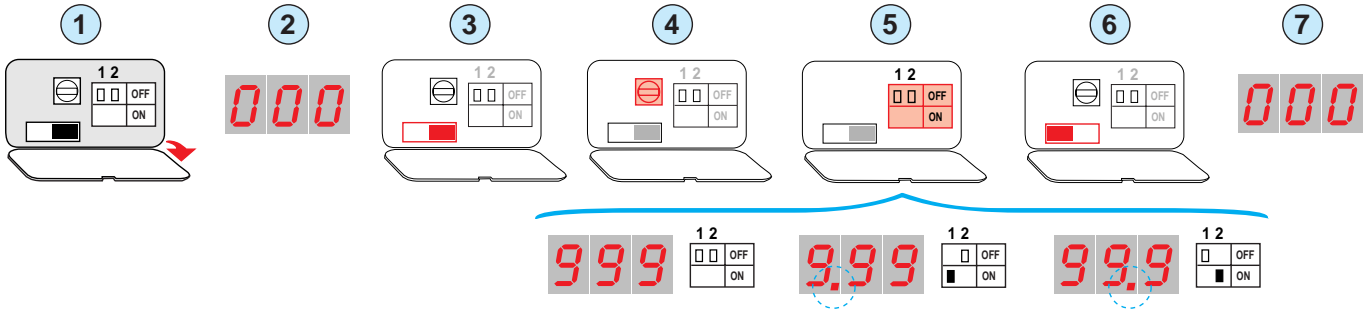

	TENSIONE CONTINUA 2RCTD36 / 2RCTD48	CORRENTE CONTINUA
FONDO SCALA REGOLABILE	da 10% a 100% fondo scala (999)	
PUNTO DECIMALE	Regolabile	
AUTOCONSUMO	2VA	1,5VA
ALIMENTAZIONE STANDARD	230V +/-10% (altre alimentazioni a richiesta)	
SEGNALE DI INGRESSO	da specificare in fase d'ordine 1V - 10V - 100V - 500V	1mA - 5mA - 10mA - 20mA - 4/20mA
FREQUENZA DI CAMPIONAMENTO	una ogni secondo	
PESO (kg):	0,20	0,27

COMPOSIZIONE DEL CODICE ED ESEMPI D'ORDINE

- In fase d'ordine indicare: il tipo di strumento, il segnale di ingresso e l'unità di misura
- 1 - Tipo di strumento: 2RCTD36 (36x72) o 2RCTD48 (48x96)
- 2 - Alimentazione: 230V - 110V - 24V CA +/-10%, 50/60 Hz 110V - 48V - 24V - 12V CC
- 3 - Segnale di ingresso: 1mA - 5mA - 10mA - 20mA - 4/20mA (individua il misuratore di corrente continua)
1V - 10V - 100V - 500V (individua il misuratore di tensione continua)
- 4 - Unità di misura: A, kA, V, kV, Hz, °C, RPM, %, kg, kW, m/min, bar, m/sec, l/sec etc..

ESEMPIO:
 2RCTD36 110 10V m/min L'esempio individua un misuratore di tensione continua 36x72mm con segnale di ingresso 10VCC, alimentazione 110VCA ed unità di misura in metri al minuto. Il fondo scala viene impostato dall'utilizzatore finale.

2RCTD48 110C 4/20mA °C L'esempio individua un misuratore di corrente continua 48x96mm con segnale di ingresso 4/20mACC, alimentazione 110VCC ed unità di misura in gradi centigradi. Il fondo scala viene impostato dall'utilizzatore finale.

ESEMPI DI UNITÀ DI MISURA ADESIVE APPLICABILI SUL FRONTE DELLO STRUMENTO



FUORI SCALA

L'indicazione del fuori scala riferita al valore massimo di 999 è visualizzata dallo spegnimento del display e dall'accensione del simbolo "I"
 Esempio: fondo scala 999A, valore in ingresso 1030A, visualizzazione del fuori scala

INVERSIONE DI POLARITA'

Invertendo la polarità del segnale di ingresso, si accende il segno "meno" sul display

SCHEMA DI COLLEGAMENTO

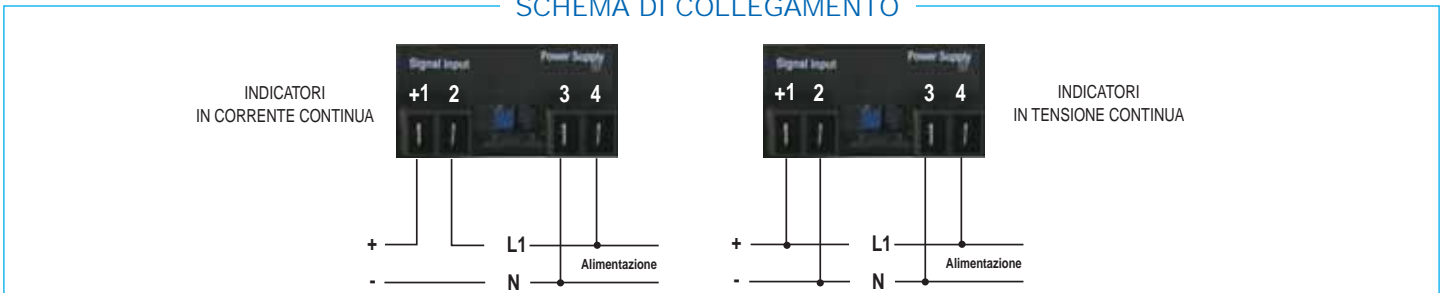



2RCTD36



2RCTD48



2RCTD72 - 2RCTD96

2RCTD36.A - 2RCTD48.A - 2RCTD72.A - 2RCTD96.A strumenti in CA
2RCTD36.D - 2RCTD48.D - 2RCTD72.D - 2RCTD96.D strumenti in CC

Questi strumenti vengono tarati in fabbrica con i dati proposti dal cliente

- **AUTOCONSUMO** Amperometri 1,5VA - Voltmetri 2VA
- **ALIMENTAZIONE STANDARD** isolata galvanicamente, a 230V/50Hz +/-10% (alimentazioni diverse si possono eseguire su richiesta)

- **⚠ In fase d'ordine indicare il fondo scala, l'unità di misura, il segnale di ingresso e l'alimentazione** (questi strumenti hanno quindi la taratura fissa, predisposta dal costruttore)

- **PESO (kg):** RCTD36 (0,21) RCTD48 (0,28) RCTD72 (0,24) RCTD96 (0,30)

COMPOSIZIONE DEL CODICE ED ESEMPI D'ORDINE

- In fase d'ordine indicare il fondo scala, l'unità di misura, il segnale di ingresso e l'alimentazione
- 1 - Tipo di strumento: 2RCTD36.A (36x72), 2RCTD48.A (48x96), 2RCTD72.A (72x72) o 2RCTD96.A (96x96)
- 2 - Alimentazione: 230V - 110V - 24V CA +/-10%, 50/60 Hz 110V - 48V - 24V - 12V CC
- 3 - Segnale di ingresso: qualsiasi in corrente od in tensione, in corrente alternata o continua da scegliere tra:
 corrente alternata da 1A a 5A
 corrente continua 1mA, 5mA, 10mA, 20mA, 4/20mA, 5A
 tensione alternata da 1V a 600V
 tensione continua da 60mV a 600V
- 4 - Fondo scala e unità di misura: A, kA, V, kV, Hz, °C, RPM, %, kg, kW, m/min, bar, m/sec, l/sec etc..

■ **ESEMPIO:**

2RCTD36.A 125V 600m/min L'esempio individua un indicatore di tensione alternata 36x72 mm con segnale in ingresso 125VCA, alimentazione 230VCA e fondo scala 600 m/min

2RCTD48.D 24C 75V 300W L'esempio individua un indicatore di tensione continua 48x96 mm con segnale in ingresso 75VCC, alimentazione 24VCC e fondo scala 300 W

2RCTD96.D 48C 28mA 200l/h L'esempio individua un indicatore di corrente continua 96x96 mm con segnale in ingresso 28mA, alimentazione 48VCC e fondo scala 200 l/h

SCHEMA DI COLLEGAMENTO

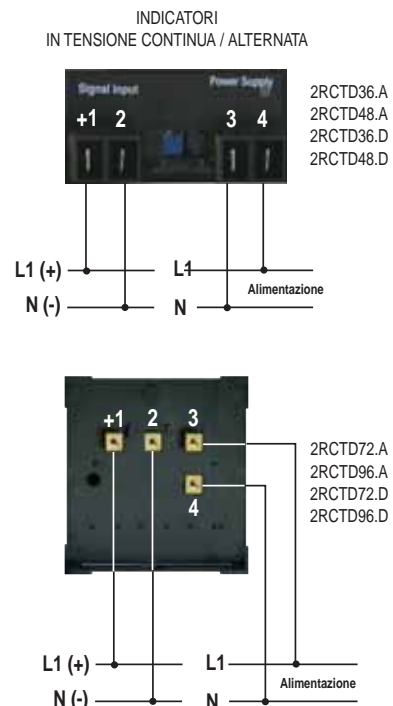
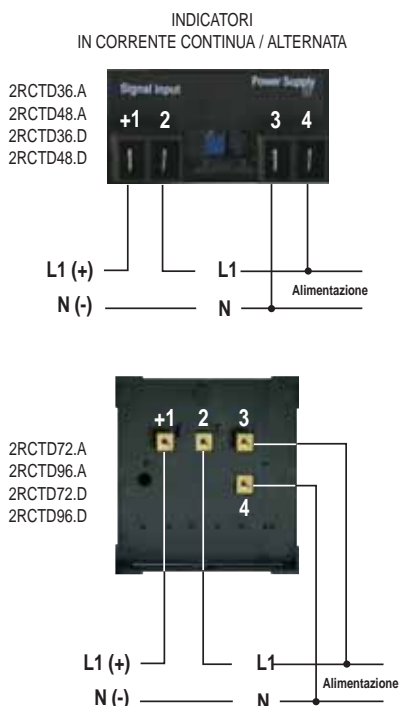

REGOLAZIONE DEL FONDO SCALA ED IMPOSTAZIONE DEL PUNTO DECIMALE CON SIMULAZIONE DEL SEGNALE DI INGRESSO

- 1) Aprire lo sportello posteriore con attrezzo idoneo
- 2) Alimentare lo strumento, dopo pochi secondi il display indicherà 0000 (zero automatico)
- 3) Spostare il microinterruttore verso destra per entrare nella fase di **simulazione del segnale di ingresso** (esempio 5A)
- 4) Ruotare il trimmer fino ad ottenere il fondo scala desiderato (esempio: 1225 con ingresso simulato 5A - **la particolarità di questo strumento è che non necessita di alcun segnale di ingresso effettivo**)
- 5) Scegliere la posizione del punto decimale tramite il minidip.
 - Con i due minidip in posizione OFF non si ha alcun numero decimale.
 - Con il dip n°1 in ON si hanno due numeri decimali
 - Con il dip n°2 in ON si ha un numero decimale
- 6) Rimettere il microinterruttore a sinistra per uscire dalla fase di simulazione del segnale di ingresso
- 7)  Il display visualizzerà ancora 0000, ma in memoria è sicuramente rimasto il valore di fondo scala preimpostato (1225 = 5A)

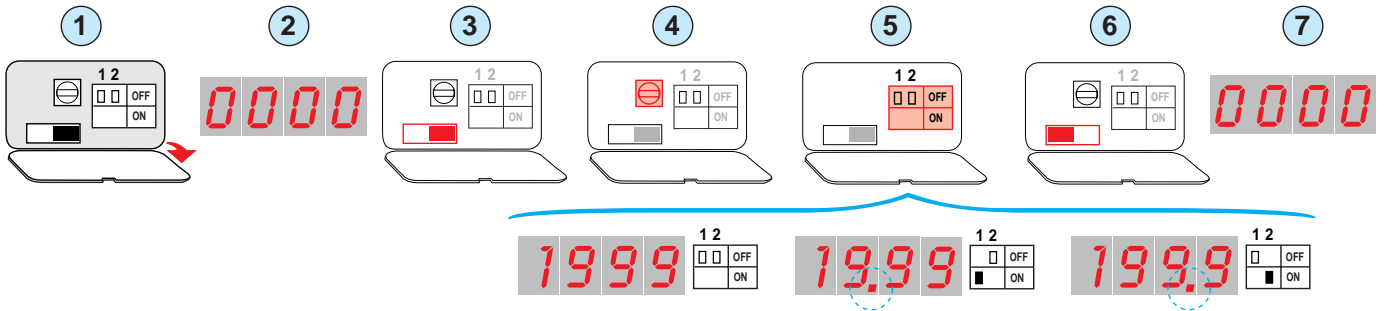

	CORRENTE ALTERNATA 2RID36.1 / 2RID48.1	CORRENTE CONTINUA 2RCD36.1 / 2RCD48.1
FONDO SCALA REGOLABILE	da 10% a 100% fondo scala (1999)	
PUNTO DECIMALE	Regolabile	
AUTOCONSUMO	1,5VA	
ALIMENTAZIONE STANDARD	isolata galvanicamente	
FREQUENZA	50/60 Hz	60mV
SEGNALE DI INGRESSO	5A	una ogni secondo
FREQUENZA DI CAMPIONAMENTO		
ESEMPI D'ORDINE		
Amperometro alim. 230V	2RID36.1	2RCD36.1
Amperometro alim. 110VCC	2RID36.1 110C	2RCD36.1 110C
PESO (kg):	0,21 / 0,28	0,21 / 0,28

FUORI SCALA

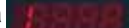
L'indicazione del fuori scala riferita al valore massimo di 1999 è visualizzata dallo spegnimento del display e dall'accensione del simbolo "I".
Esempio: fondo scala 1999A, valore in ingresso 2030A, visualizzazione del fuori scala 

INVERSIONE DI POLARITA'

Invertendo la polarità del segnale di ingresso, si accende il segno "meno" sul display 

SCHEMA DI COLLEGAMENTO

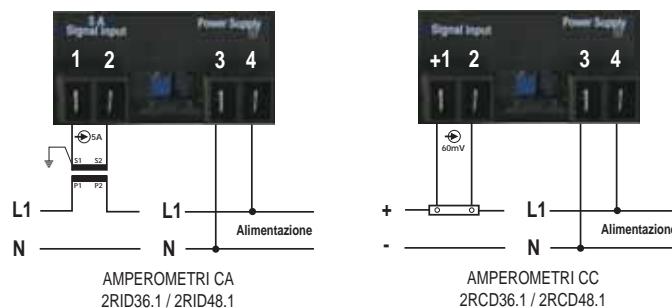

REGOLAZIONE DEL FONDO SCALA ED IMPOSTAZIONE DEL PUNTO DECIMALE CON SIMULAZIONE DEL SEGNALE DI INGRESSO

- 1) Aprire lo sportello posteriore con attrezzo idoneo
- 2) Alimentare lo strumento, dopo pochi secondi il display indicherà 0000 (zero automatico)
- 3) Spostare il microinterruttore verso destra per entrare nella fase di **simulazione del segnale di ingresso** (esempio 5mA)
- 4) Ruotare il trimmer fino ad ottenere il fondo scala desiderato (esempio: 1225 con ingresso simulato 5mA - **la particolarità di questo strumento è che non necessita di alcun segnale di ingresso effettivo**)
- 5) Scegliere la posizione del punto decimale tramite il minidip.
 - Con i due minidip in posizione OFF non si ha alcun numero decimale.
 - Con il dip n°1 in ON si hanno due numeri decimali
 - Con il dip n°2 in ON si ha un numero decimale
- 6) Rimettere il microinterruttore a sinistra per uscire dalla fase di simulazione del segnale di ingresso
- 7)  Il display visualizzerà ancora 0000, ma in memoria è sicuramente rimasto il valore di fondo scala preimpostato (1225 = 5mA)

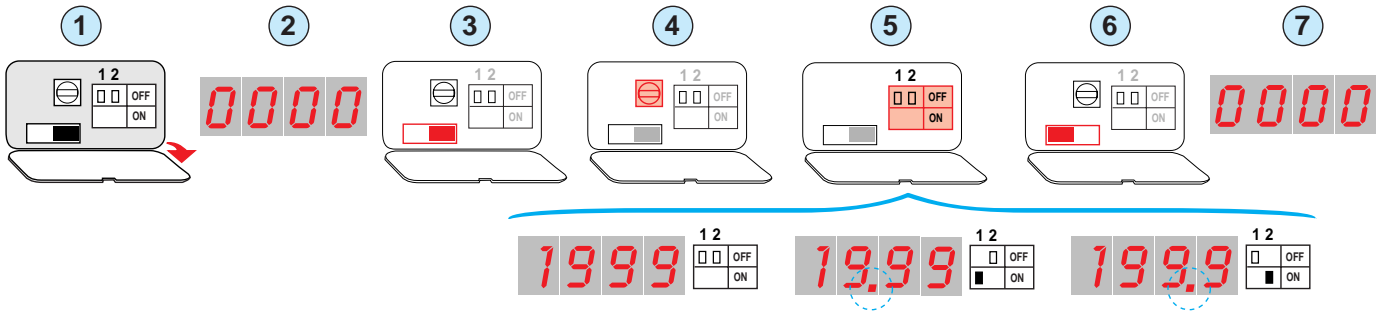

	TENSIONE CONTINUA	CORRENTE CONTINUA
	2RCTD36.1 / 2RCTD48.1	
	da 10% a 100% fondo scala (1999)	
	Regolabile	
FONDO SCALA REGOLABILE		
PUNTO DECIMALE		
AUTOCONSUMO	2VA	1,5VA
ALIMENTAZIONE STANDARD	230V +/-10% (altre alimentazioni a richiesta)	
SEGNALE DI INGRESSO	da specificare in fase d'ordine 1V - 10V - 100V - 500V	1mA - 5mA - 10mA - 20mA - 4/20mA
FREQUENZA DI CAMPIONAMENTO	una ogni secondo	
PESO (kg):	0,20	0,27

COMPOSIZIONE DEL CODICE ED ESEMPI D'ORDINE

- In fase d'ordine indicare: il tipo di strumento, il segnale di ingresso e l'unità di misura
 - 1 - Tipo di strumento: 2RCTD36.1 (36x72) o 2RCTD48.1 (48x96)
 - 2 - Alimentazione: 230V - 110V - 24V CA +/-10%, 50/60 Hz 110V - 48V - 24V - 12V CC
 - 3 - Segnale di ingresso: 1mA - 5mA - 10mA - 20mA - 4/20mA (individua il misuratore di corrente continua)
1V - 10V - 100V - 500V (individua il misuratore di tensione continua)
 - 4 - Unità di misura: A, kA, V, kV, Hz, °C, RPM, %, kg, kW, m/min, bar, m/sec, l/sec etc..
- ESEMPIO:**
- 2RCTD36.1 110 10V m/min L'esempio individua un misuratore di tensione continua 36x72mm con segnale di ingresso 10VCC, alimentazione 110VCA ed unità di misura in metri al minuto. Il fondo scala viene impostato dall'utilizzatore finale.
- 2RCTD48.1 110C 4/20mA °C L'esempio individua un misuratore di corrente continua 48x96mm con segnale di ingresso 4/20mACC, alimentazione 110VCC ed unità di misura in gradi centigradi. Il fondo scala viene impostato dall'utilizzatore finale.

ESEMPI DI UNITÀ DI MISURA ADESIVE APPLICABILI SUL FRONTE DELLO STRUMENTO



FUORI SCALA

L'indicazione del fuori scala riferita al valore massimo di 1999 è visualizzata dallo spegnimento del display e dall'accensione del simbolo "I"

Esempio: fondo scala 1999A, valore in ingresso 2030A, visualizzazione del fuori scala 

INVERSIONE DI POLARITA'

Invertendo la polarità del segnale di ingresso, si accende il segno "meno" sul display 

SCHEMA DI COLLEGAMENTO

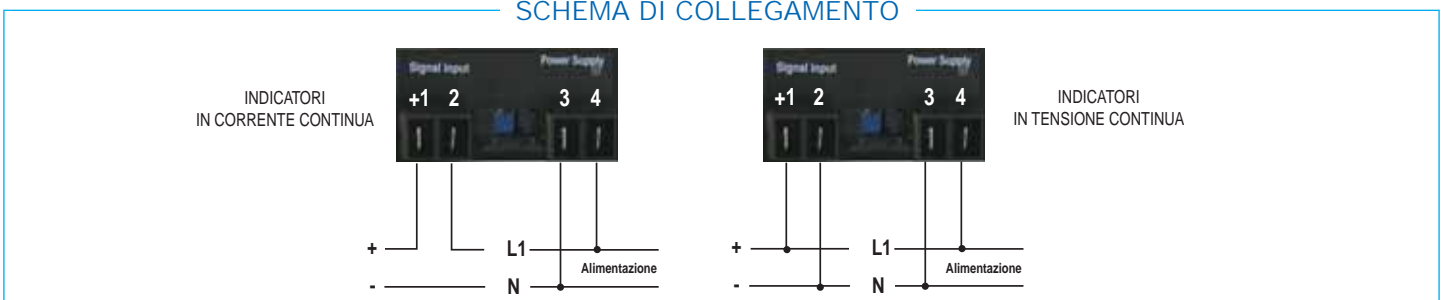



2RCTD36



2RCTD48

2RCTD36.1A - 2RCTD48.1A strumenti in CA
2RCTD36.1D - 2RCTD48.1D strumenti in CC

Questi strumenti vengono tarati in fabbrica con i dati proposti dal cliente

- **AUTOCONSUMO** Amperometri 1,5VA - Voltmetri 2VA
- **ALIMENTAZIONE STANDARD** isolata galvanicamente, a 230V/50Hz +/-10% (alimentazioni diverse si possono eseguire su richiesta)

■ **⚠ In fase d'ordine indicare il fondo scala, l'unità di misura, il segnale di ingresso e l'alimentazione** (questi strumenti hanno quindi la taratura fissa, predisposta dal costruttore)

■ **PESO (kg):** 2RCTD36.1A (0,21) 2RCTD48.1A (0,28)

COMPOSIZIONE DEL CODICE ED ESEMPI D'ORDINE

■ In fase d'ordine indicare il fondo scala, l'unità di misura, il segnale di ingresso e l'alimentazione

- 1 - Tipo di strumento: 2RCTD36.A (36x72) o 2RCTD48.A (48x96)
- 2 - Alimentazione: 230V - 110V - 24V CA +/-10%, 50/60 Hz 110V - 48V - 24V - 12V CC
- 3 - Segnale di ingresso: qualsiasi in corrente od in tensione, in corrente alternata o continua da scegliere tra:
 corrente alternata da 1A a 5A
 corrente continua 1mA, 5mA, 10mA, 20mA, 4/20mA, 5A
 tensione alternata da 1V a 600V
 tensione continua da 60mV a 600V
- 4 - Fondo scala e unità di misura: A, kA, V, kV, Hz, °C, RPM, %, kg, kW, m/min, bar, m/sec, l/sec etc..

■ **ESEMPIO:**

2RCTD36.1A 125V 600m/min L'esempio individua un indicatore di tensione alternata 36x72 mm con segnale in ingresso 125VCA, alimentazione 230VCA e fondo scala 600 m/min

2RCTD48.1D 24C 75V 300W L'esempio individua un indicatore di tensione continua 48x96 mm con segnale in ingresso 75VCC, alimentazione 24VCC e fondo scala 300 W

SCHEMA DI COLLEGAMENTO

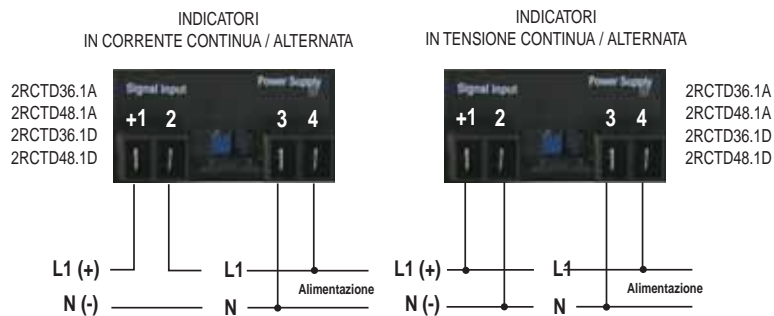

REGOLAZIONE DEL FONDO SCALA ED IMPOSTAZIONE DEL PUNTO DECIMALE CON SIMULAZIONE DEL SEGNALE DI INGRESSO

- 1) Aprire lo sportello posteriore con attrezzo idoneo
- 2) Alimentare lo strumento, dopo pochi secondi il display indicherà 0000 (zero automatico)
- 3) Spostare il microinterruttore verso destra per entrare nella fase di **simulazione del segnale di ingresso** (esempio 5A)
- 4) Ruotare il trimmer fino ad ottenere il fondo scala desiderato (esempio: 3450 con ingresso simulato 5A - **la particolarità di questo strumento è che non necessita di alcun segnale di ingresso effettivo**)
- 5) Scegliere la posizione del punto decimale tramite il minidip.
 - Con i due minidip in posizione OFF non si ha alcun numero decimale.
 - Con il dip n°1 in ON si hanno due numeri decimali
 - Con il dip n°2 in ON si ha un numero decimale
- 6) Rimettere il microinterruttore a sinistra per uscire dalla fase di simulazione del segnale di ingresso
- 7)  Il display visualizzerà ancora 0000, ma in memoria è sicuramente rimasto il valore di fondo scala preimpostato (3450 = 5A)

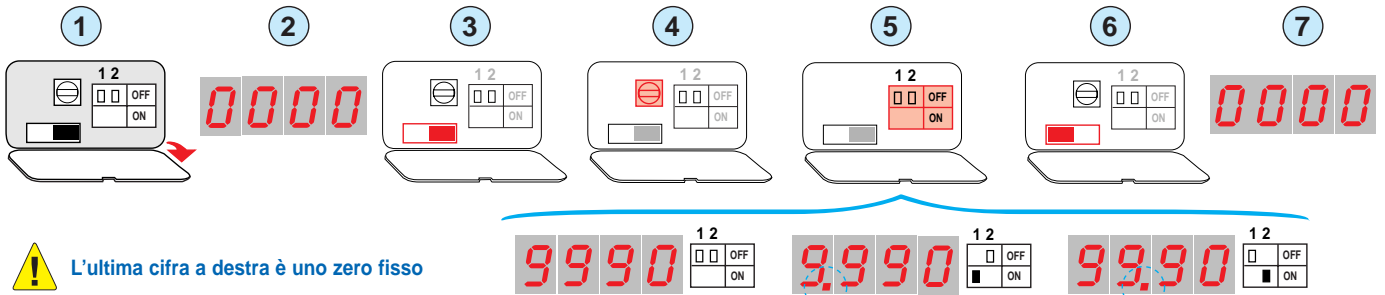

 L'ultima cifra a destra è uno zero fisso



- FONDO SCALA REGOLABILE**
- PUNTO DECIMALE**
- AUTOCONSUMO**
- ALIMENTAZIONE STANDARD**
isolata galvanicamente
- FREQUENZA**
- SEGNALE DI INGRESSO**
- FREQUENZA DI CAMPIONAMENTO**
- ESEMPI D'ORDINE**
Amperometro alim. 230V
Amperometro alim. 110VCC
- PESO (kg):**

CORRENTE ALTERNATA
2RID36.4 / 2RID48.4

CORRENTE CONTINUA
2RCD36.4 / 2RCD48.4

da 10% a 100% fondo scala (9990)	Regolabile	1,5VA
230V +/-10% (altre alimentazioni a richiesta)		
50/60 Hz		
5A	una ogni secondo	60mV
2RID36.4		2RCD36.4
2RID36.4 110C		2RCD36.4 110C
0,21 / 0,28		0,21 / 0,28

FUORI SCALA

L'indicazione del fuori scala riferita al valore massimo di 9990 è visualizzata dall'accensione del led rosso inferiore sul fronte dello strumento, ed il display ne indica il valore eccedente.

Esempio: fondo scala 9990A, valore in ingresso 10030A, visualizzazione del fuori scala 

INVERSIONE DI POLARITA'

Invertendo la polarità del segnale di ingresso si accende il led rosso inferiore dell'estremo led di destra. 

SCHEMA DI COLLEGAMENTO

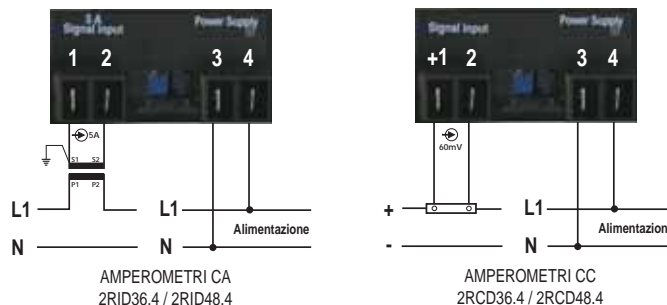

REGOLAZIONE DEL FONDO SCALA ED IMPOSTAZIONE DEL PUNTO DECIMALE CON SIMULAZIONE DEL SEGNALE DI INGRESSO

- 1) Aprire lo sportello posteriore con attrezzo idoneo
- 2) Alimentare lo strumento, dopo pochi secondi il display indicherà 0000 (zero automatico)
- 3) Spostare il microinterruttore verso destra per entrare nella fase di **simulazione del segnale di ingresso** (esempio 5mA)
- 4) Ruotare il trimmer fino ad ottenere il fondo scala desiderato (esempio: 4225 con ingresso simulato 5mA - **la particolarità di questo strumento è che non necessita di alcun segnale di ingresso effettivo**)
- 5) Scegliere la posizione del punto decimale tramite il minidip.
 - Con i due minidip in posizione OFF non si ha alcun numero decimale.
 - Con il dip n°1 in ON si hanno due numeri decimali
 - Con il dip n°2 in ON si ha un numero decimale
- 6) Rimettere il microinterruttore a sinistra per uscire dalla fase di simulazione del segnale di ingresso
- 7) Il display visualizzerà ancora 0000, ma in memoria è sicuramente rimasto il valore di fondo scala preimpostato (4225 = 5mA)

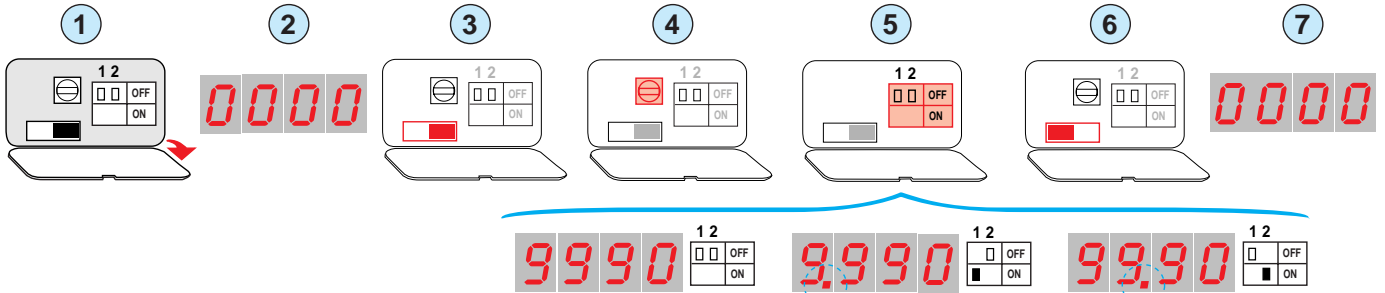

- FONDO SCALA REGOLABILE
- PUNTO DECIMALE
- AUTOCONSUMO
- ALIMENTAZIONE STANDARD
- SEGNALE DI INGRESSO
- FREQUENZA DI CAMPIONAMENTO
- PESO (kg):

	TENSIONE CONTINUA	CORRENTE CONTINUA
	2RCTD36.4 / 2RCTD48.4	
	da 10% a 100% fondo scala (9990)	
	Regolabile	
	2VA	1,5VA
	230V +/-10% (altre alimentazioni a richiesta)	
	1V - 10V - 100V - 500V	1mA - 5mA - 10mA - 20mA - 4/20mA
	una ogni secondo	
	0,20	0,27

COMPOSIZIONE DEL CODICE ED ESEMPI D'ORDINE

■ In fase d'ordine indicare: il tipo di strumento, il segnale di ingresso e l'unità di misura

- 1 - Tipo di strumento: 2RCTD36.4 (36x72) o 2RCTD48.4 (48x96)
- 2 - Segnale di ingresso: 1mA - 5mA - 10mA - 20mA - 4/20mA (individua il misuratore di corrente continua)
1V - 10V - 100V - 500V (individua il misuratore di tensione continua)
- 3 - Alimentazione: 230V - 110V - 24V CA +/-10%, 50/60 Hz 110V - 48V - 24V - 12V CC
- 4 - Unità di misura: A, kA, V, kV, Hz, °C, RPM, %, kg, kW, m/min, bar, m/sec, l/sec etc..

■ ESEMPIO:

2RCTD36.4 10V 110 m/min L'esempio individua un misuratore di tensione continua 36x72mm con segnale di ingresso 10VCC, alimentazione 110VCA ed unità di misura in metri al minuto. Il fondo scala viene impostato dall'utilizzatore finale.

2RCTD48.4 4/20mA 110C °C L'esempio individua un misuratore di corrente continua 48x96mm con segnale di ingresso 4/20mACC, alimentazione 110VCC ed unità di misura in gradi centigradi. Il fondo scala viene impostato dall'utilizzatore finale.

ESEMPI DI UNITÀ DI MISURA ADESIVE APPLICABILI SUL FRONTE DELLO STRUMENTO



FUORI SCALA

L'indicazione del fuori scala riferita al valore massimo di 9990 è visualizzata dallo spegnimento del display e dall'accensione del simbolo "I"

Esempio: fondo scala 9990A, valore in ingresso 10030A, visualizzazione del fuori scala

INVERSIONE DI POLARITÀ

Invertendo la polarità del segnale di ingresso, si accende il segno "meno" sul display

SCHEMA DI COLLEGAMENTO

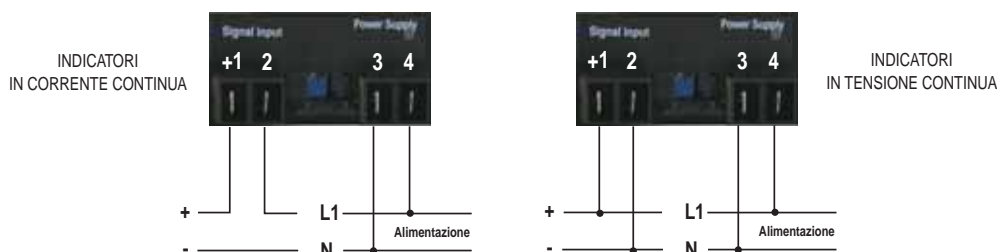



2RCTD36



2RCTD48

2RCTD36.4A - 2RCTD48.4A strumenti in CA
2RCTD36.4D - 2RCTD48.4D strumenti in CC

Questi strumenti vengono tarati in fabbrica con i dati proposti dal cliente

- AUTOCONSUMO** Amperometri 1,5VA - Voltmetri 2VA
- ALIMENTAZIONE STANDARD** isolata galvanicamente, a 230V/50Hz +/-10% (alimentazioni diverse si possono eseguire su richiesta)

⚠ In fase d'ordine indicare il fondo scala, l'unità di misura, il segnale di ingresso e l'alimentazione (questi strumenti hanno quindi la taratura fissa, predisposta dal costruttore)

PESO (kg): 2RCTD36.4 (0,21) 2RCTD48.4 (0,28)

COMPOSIZIONE DEL CODICE ED ESEMPI D'ORDINE

In fase d'ordine indicare il fondo scala, l'unità di misura, il segnale di ingresso e l'alimentazione

- 1 - Tipo di strumento: 2RCTD36.4A/D (36x72) o 2RCTD48.4A/D (48x96)
- 2 - Alimentazione: 230V - 110V - 24V CA +/-10%, 50/60 Hz 110V - 48V - 24V - 12V CC
- 3 - Segnale di ingresso: qualsiasi in corrente od in tensione, in corrente alternata o continua da scegliere tra:
 corrente alternata da 1A a 5A - corrente continua 1mA, 5mA, 10mA, 20mA, 4/20mA, 5A
 tensione alternata da 1V a 600V - tensione continua da 60mV a 600V
- 4 - Fondo scala e unità di misura: A, kA, V, kV, Hz, °C, RPM, %, kg, kW, m/min, bar, m/sec, l/sec etc..

ESEMPIO:

2RCTD36.4A 125V 1500m/min L'esempio individua un indicatore di tensione alternata 36x72 mm con segnale
 1 2 3 4 in ingresso 125VCA, alimentazione 230VCA e fondo scala 1500 m/min

2RCTD48.4D 24C 75V 6980W L'esempio individua un indicatore di tensione continua 48x96 mm con segnale
 1 2 3 4 in ingresso 75VCC, alimentazione 24VCC e fondo scala 6980 W

SCHEMA DI COLLEGAMENTO

INDICATORI
IN CORRENTE CONTINUA / ALTERNATA

- 2RCTD36.4A
- 2RCTD48.4A
- 2RCTD36.4D
- 2RCTD48.4D

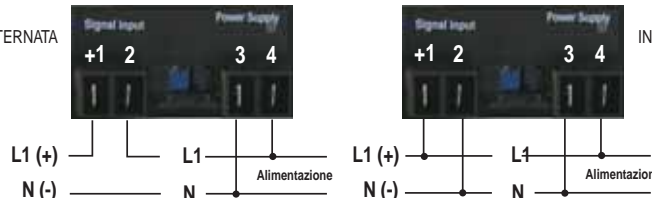

INDICATORI
IN TENSIONE CONTINUA / ALTERNATA

- 2RCTD36.4A
- 2RCTD48.4A
- 2RCTD36.4D
- 2RCTD48.4D

WATTMETRI E VARMETRI PER CORRENTE ALTERNATA, MULTISCALE



2RCTD72.D / 2RCTD96.D



2RCTD36 / 2RCTD48



2RCTD36.1 / 2RCTD48.1



2RCTD36.4 / 2RCTD48.4

Questi strumenti sono costituiti da un lettore di corrente continua ingresso 1mA (2RCTD), e da un accessorio esterno (1CORPA/1CORPR) uscita 1mA.

I sistemi possibili sono i seguenti:

- 2RCTD + 1CORPA1 (1CORPR1) - Wattmetro (Varmetro) monofase
- 2RCTD + 1CORPA2 (1CORPR2) - Wattmetro (Varmetro) trifase, equilibrato, senza neutro, 3 fili
- 2RCTD + 1CORPA3 (1CORPR3) - Wattmetro (Varmetro) trifase, non equilibrato, senza neutro 3 fili (ARON)
- 2RCTD + 1CORPA4 (1CORPR4) - Wattmetro (Varmetro) trifase, equilibrato, con neutro, 4 fili
- 2RCTD + 1CORPA5 (1CORPR5) - Wattmetro (Varmetro) trifase, non equilibrato, con neutro 4 fili

DATI TECNICI

2RCTD
ingresso 1mA,
vedere pagina 182

1CORPA1, 1CORPA2, 1CORPA3, 1CORPA4, 1CORPA5
1CORPR1, 1CORPR2, 1CORPR3, 1CORPR4, 1CORPR5:

- Alimentazione ausiliaria (separata): 230V /400V CA
- Valori nominali di ingresso: tensione: 230V standard corrente: 5A (1A)
- Valori nominali di uscita (selezionabili): **selezionare 1mA**
1 - 5 - 10 - VCC e 1 - 5 - 10 - 20 - 4/20 mA CC
- Carico resistivo: 700Ω
- Campo di misura: 0 ÷ Pn (0 ÷ Qn)
- Taratura standard: 100V,5A=500W (Var)
230V,5A=1000W (Var) **vedere tabella pagina 161**
400V,5A=2000W (Var)



1CORPA1/2/3/4/5 (1CORPR1/2/3/4/5)

INDICAZIONI NECESSARIE PER ORDINARE

- Tipo di strumento lettore: dimensioni e numero di digit
- Tipo di sistema: monofase o trifase, con o senza neutro, sistema equilibrato o squilibrato; 3 o 4 fili tra le fasi; tra fase e neutro.
Se è previsto il trasformatore di tensione indicarne il valore primario e secondario. max 5A per inserzione diretta.
- Corrente:
Se è previsto il trasformatore di corrente indicarne il valore primario e secondario (il TA deve comunque essere in classe 0,5).
- Valore del fondo scala desiderato (se differente dallo standard)

ESEMPI D'ORDINE

2RCTD72 1mA 80kW lettore digitale 72x72 a 3 digit alimentazione 230VCA fondo scala 80kW

+
1CORPA3 400V 100/5A 80kW Wattmetro trifase, non equilibrato, senza neutro, 3 fili (ARON) per inserzione voltmetrica diretta a 400V, inserzione amperometrica tramite trasformatore di corrente 100A/5A e fondo scala 80kW.

Per lo schema di collegamento vedere da pagina 171 a 173



2RMI48.A amperometro per corrente alternata
2RMI48.V voltmetro per corrente alternata

- Questi strumenti consentono la regolazione del valore di inizio scala, del valore di fondo scala, del valore di tre soglie di allarme e del relativo tempo di ritardo
- **FONDO SCALA REGOLABILE** da -999 a 9998
- **PUNTO DECIMALE** Regolabile
- **AUTOCONSUMO** 1,5W
- **ALIMENTAZIONE STANDARD** 230VCA ±10% (alim. diverse si possono eseguire su richiesta)
- **PRECISIONE** Classe 0,5
- **SEGNALE DI INGRESSO** in corrente: 5A - in tensione: 600V (altri ingressi a richiesta)
- **ESEMPI D'ORDINE** 2RMI48.A amperometro multiscala (48x96mm) alim. 230VCA
2RMI48.V voltmetro multiscala (48x96mm) alim. 230VCA
- **PESO (kg):** 0,40

⚠ In fase d'ordine specificare: segnale di ingresso, fondo scala, alimentazione

SCHEMA DI COLLEGAMENTO

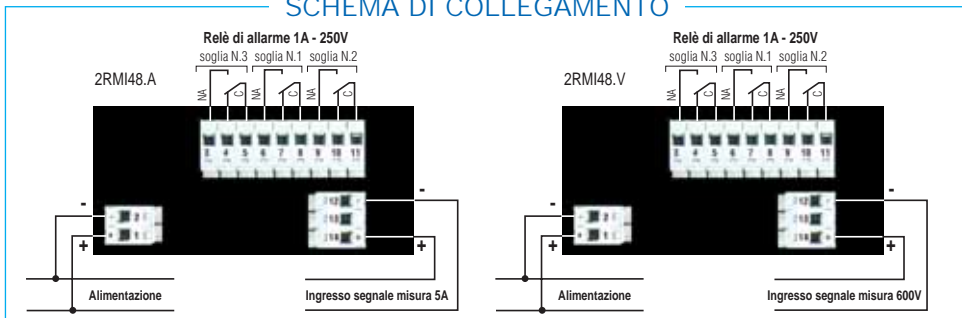

2RMC48.A amperometro per corrente continua
2RMC48.V voltmetro per corrente continua

- Questi strumenti consentono la regolazione del valore di inizio scala, del valore di fondo scala, del valore di tre soglie di allarme e del relativo tempo di ritardo
- **FONDO SCALA REGOLABILE** da -999 a 9998
- **PUNTO DECIMALE** Regolabile
- **AUTOCONSUMO** 1,5W
- **ALIMENTAZIONE STANDARD** 230VAC - 45/65 Hz (alim. diverse si possono eseguire su richiesta)
- **PRECISIONE** Classe 0,5
- **SEGNALE DI INGRESSO** in corrente: su shunt 60mV - in tensione: 10, 100 o 600VCC (da specificare)
- **ESEMPI D'ORDINE** 2RMC48.A amperometro multiscala (48x96mm) alim. 230VCA
2RMC48.V voltmetro multiscala (48x96mm) alim. 230VCA
- **PESO (kg):** 0,40

⚠ In fase d'ordine specificare: segnale di ingresso, fondo scala, alimentazione

SCHEMA DI COLLEGAMENTO

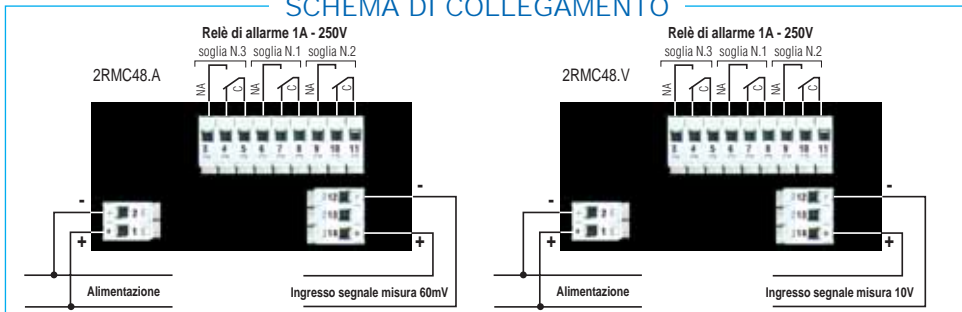

2RST48 misuratore in tensione e corrente continua

- Questi strumenti consentono la regolazione del valore di inizio scala, del valore di fondo scala, del valore di tre soglie di allarme e del relativo tempo di ritardo
- **FONDO SCALA REGOLABILE** da -999 a 9998
- **PUNTO DECIMALE** Regolabile
- **AUTOCONSUMO** 1,5W
- **ALIMENTAZIONE STANDARD** 230VAC - 45/65 Hz (alim. diverse si possono eseguire su richiesta)
- **PRECISIONE** Classe 0,5
- **SEGNALE DI INGRESSO** ±1V, ±5V, ±10V, ±1mA, ±5mA, ±10mA, ±20mA, 4/20 mA da specificare in fase d'ordine
- **ESEMPI D'ORDINE** 2RST48 1V misuratore in tensione continua (48x96mm) alim. 230VCA
2RST48 4/20mA misuratore in corrente continua (48x96mm) alim. 230VCA
- **PESO (kg):** 0,40

⚠ In fase d'ordine specificare: segnale di ingresso, fondo scala, unità di misura, alimentazione

SCHEMA DI COLLEGAMENTO

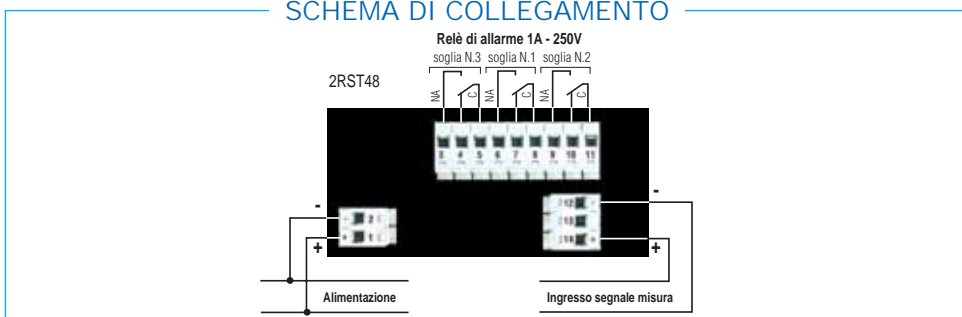

- La sequenza di led dal 10 al 100% corrisponde alla lettura in modalità BAR GRAPH (in %) del fondo scala impostato.
- In fase di programmazione, anche se i led "S1" o "S2" o "S3" (posti nella parte superiore della mascherina) sono accesi, NON vanno considerati.
- Questo strumento è provvisto di due soglie di massima ed una soglia di minima. Nell'esempio descrittivo, consideriamo uno strumento con ingresso 10VCC fondo scala 2000A, a cui vogliamo impostare la soglia "S1" a 500A, la soglia "S2" a 1000A e la soglia "S3" a 250A
- La programmazione di questi strumenti è possibile da -999 a 9998

1) Alimentare lo strumento (in assenza del segnale di misura, lo strumento visualizzerà un valore compreso tra ±4).



2) Senza collegare il segnale di ingresso, premere contemporaneamente i tasti "↑" e "↓" per almeno 5 secondi per entrare nella modalità programmazione **inizio scala**. Premere "Sel" fino a quando si accenderanno i led corrispondenti a "10/full scale" e "20/S1".



3) A questo punto, premere "↑" o "↓" e selezionare il valore di inizio scala desiderato (per uno scorrimento veloce tenere premuto il tasto "↑" o "↓"). Esempio: 0



4) Premere il tasto "Sel" per accedere alla programmazione della **prima soglia di massima** si accenderà il led corrispondente a "20/S1".



5) Premere i tasti "↑" o "↓" per selezionare il valore della soglia desiderato. Esempio 500A. Il superamento di questo valore sarà evidenziato dall'accensione del led rosso "S1" (dopo il tempo di ritardo impostato ai punti 6 e 7).



6) Premere ancora il tasto "Sel" per accedere alla programmazione del tempo di ritardo del segnale della prima soglia. Si accenderà il led "30/tS1"



7) Premere i tasti "↑" o "↓" per selezionare il valore del tempo desiderato (da 0 a 25,5 secondi). Esempio 0,1 secondi.



8) Premere il tasto "Sel" per accedere alla programmazione della **seconda soglia di massima** si accenderà il led corrispondente a "70/S2".



9) Premere i tasti "↑" o "↓" per selezionare il valore della soglia desiderato. Esempio 1000A. Il superamento di questo valore sarà evidenziato dall'accensione del led rosso "S2" (dopo il tempo di ritardo impostato ai punti 10 e 11).



10) Premere ancora il tasto "Sel" per accedere alla programmazione del tempo di ritardo del segnale della seconda soglia. Si accenderà il led "80/tS2"



11) Premere i tasti "↑" o "↓" per selezionare il valore del tempo desiderato (da 0 a 25,5 secondi). Esempio 5 secondi.



12) Premere il tasto "Sel" per accedere alla programmazione della **soglia di minima**, si accenderà il led corrispondente a "90/S3".



13) Premere i tasti "↑" o "↓" per selezionare il valore della soglia desiderato. Esempio 250A. Il superamento di questo valore sarà evidenziato dall'accensione del led rosso "S3" (dopo il tempo di ritardo impostato ai punti 14 e 15).



14) Premere ancora il tasto "Sel" per accedere alla programmazione del tempo di ritardo del segnale della terza soglia. Si accenderà il led "100/tS3"



15) Premere i tasti "↑" o "↓" per selezionare il valore del tempo desiderato (da 0 a 25,5 secondi). Esempio 0 secondi.



16) Premere ancora il tasto "Sel", si accenderanno i led "10/Full scale", "20/S1", "30/tS1". Questa pagina individua l'autoazzeramento. **E' necessario lasciare invariato il valore visualizzato ed impostato dalla fabbrica.** !



17) Premere il tasto "Sel" si accenderanno i led "90/S3" e "100/tS3" che permetteranno l'impostazione del valore di **fondo scala** agendo sui tasti "↑" o "↓" (per uno scorrimento veloce tenere premuto il tasto "↑" o "↓"). Esempio 2000A.



18) Premere ancora il tasto "Sel" per almeno 5 secondi, per ritornare nella fase di misura. **Effettuare ora il collegamento del segnale di ingresso.** !



19) Per selezionare l'eventuale **punto decimale**, tenere premuto il tasto "Sel"; si noterà che tale punto decimale si sposta fra le cifre del display. Rilasciare il tasto quando si troverà nella posizione desiderata. Esempio 2.000

